

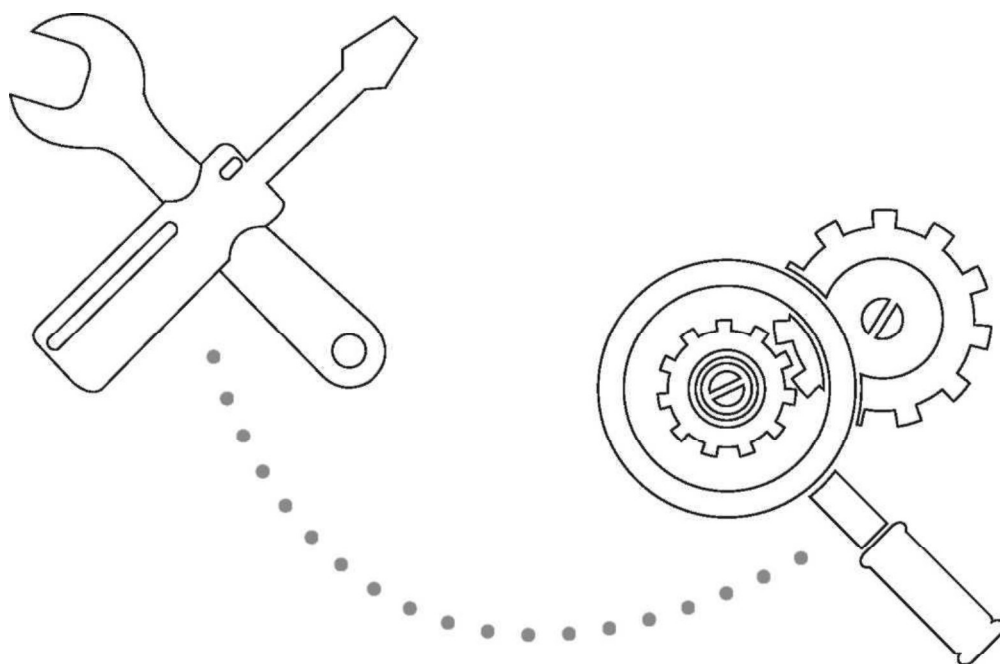

MAXON COMFORT WI-FI (R32)

MXI-09HC012i
MXI-12HC012i
MXI-18HC012i
MXI-24HC012i





MXO-09HC012i
MXO-12HC012i
MXO-18HC012i
MXO-24HC012i
MXO-20D-18HC012i
MXO-30C-27HC012i
MXO-40B-36HC012i



*Pozor: Nevarnost požara/vnetljivi materiali
Samo za enote z R32 plinom*

- 1) Opozorilo:** Servis mora biti opravljen, kot je priporočeno, samo iz strani proizvajalca. Vzdrževanje in popravila morajo biti opravljena iz strani usposobljene osebe pod nadzorom osebe, ki je usposobljena za rokovanje z vnetljivimi plini. Za več informacij se obrnite na „navodila za servis“ v „navodilih za montažo“. (To velja samo za enote, ki uporabljajo R32 hladilni medij)

Obrazložite simbolov prikazanih na notranji ali zunanji enoti:

	POZOR	Ta simbol nam pove, da ta naprava uporablja vnetljiv hladilni medij. Če nam medij uhaja in je izpostavljen zunanjemu viru ognja, obstaja nevarnost vžiga.
	PREVIDNO	Ta simbol nam pove, da moramo natančno prebrati priložena navodila za uporabo.
	PREVIDNO	
	PREVIDNO	
	PREVIDNO	Ta simbol nam pove, da so napravi priložena navodila za uporabo in montažo naprave.

VSEBINA

VARNOSTNI UKREPI

Upozorenje	3
Pozor	4

NAZIVI DELOV

Notranja enota	5
Zunanja enota	5
Indikacijska lučka	5

NAVODILA ZA UPORABO

Posebne funkcije	6
Delovna temperatura	7
Ročno upravljanje	7
Kontrola smeri pretoka zraka	8
Kako deluje klimatska naprava	8

ČIŠČENJE IN VZDRŽEVANJE

Pred vzdrževanjem	11
Čiščenje enote	11
Čiščenje zračnega filtra in filtra za osveževanje zraka	11
Menjava zračnega filtra in filtra za osveževanje zraka	12
Priprava na daljši premor	12
Predsezonski pregled	12



NASVETI ZA ODPRAVLJANJE TEŽAV

Normalno delovanje klimatske naprave	13
Vodič za odpravljanje težav	14

VARNOSTNI UKREPI

Da bi preprečili poškodbe uporabnika ali drugih ljudi in materialno škodo, sledite tem navodilom. Neprimerna uporaba zaradi neupoštevanja navodil lahko pripelje do poškodb ali škode.

Resnost označujejo naslednji simboli:

 OPOZORILO	Ta simbol opozarja na možnost smrti ali resne poškodbe
 POZOR	Ta simbol opozarja na možnost poškodbe ali materialne škode.

Pomen simbolov, ki se uporabljajo v navodilih, je naveden v tabeli.

 **Strogo prepovedano.**

 **Upoštevajte navodila.**

OPOZORILO



- Ne spreminjajte dolžine kablo in ne uporabljajte razdelilnikov. Slab priključek, slaba izolacija ali previsoka napetost lahko povzroči požar.
- Ne izpostavljajte se mrzlemu zraku dalj časa.
- Ne vtikajte prstov, palic ali drugih predmetov v vhode in izhode zraka.
- Ne poskušajte sami popraviti, premestiti ali predelati klimatske naprave. Vedno se obrnite na serviserja.
- Vtiča nikoli ne vlecite iz vtičnice za kabel. Vtič trdno primete in ga izvlecite iz vtičnice, sicer obstaja nevarnost poškodbe kablo.
- Naprave ne uporabljajte v vlažnem prostoru, kot je kopalnica ali pralnica.



- Iz vtiča odstranite vse nečistoče in ga trdno vključite v vtičnico. Zamazani vtiči lahko povzročijo požar ali električni udar.
- V primeru kakršnih koli nenavadnosti, kot je vonj po zažganem, napravo takoj izklopite in izvlecite vtič iz vtičnice. Obrnite se na serviserja.
- Preden začnete napravo čistiti, jo vedno izklopite in iz vtičnice izvlecite vtič.
- Uporabljajte določen električni kabel. Za namestitev enote se obrnite na pooblaščenega serviserja.
- Za popravilo ali vzdrževanje naprave se obrnite na pooblaščenega serviserja.
- Naprave ne smejo uporabljati osebe (tudi otroci) z zmanjšanimi fizičnimi, senzornimi ali mentalnimi sposobnostmi ali osebe s pomanjkljivimi izkušnjami in znanjem, razen če so nadzorovani in so dobili ustrezna navodila glede uporabe od skrbnika.
- Otroci morajo biti pod nadzorom, da se ne bi igrali s klimatsko napravo.

 **POZOR**



- Stikala ne vklapljajte z mokrimi rokami. To lahko povzroči električni udar. Naprave nikoli ne uporabljajte v druge namene, razen tistih, za katere je predvidena.
- Rastlin ali živali nikoli ne izpostavljajte neposrednemu toku zraka.
- Klimatske naprave nikoli ne čistite z vodo. Za čiščenje prav tako nikoli ne uporabljajte vnetljivih sredstev za čiščenje, saj lahko povzročijo požar ali deformacije.
- V bližini enote nikoli ne gorečih predmetov tako, da bi lahko bili pod neposrednim vplivom zraka, ki prihaja iz naprave.
- Na zunanjo enoto klimatske naprave ne polagajte kakršnih koli predmetov.
- Nikoli ne uporabite nestabilnega ali zarjavelega stojala.
- Klimatske naprave ne nameščajte na mesto, kjer so prisotni vnetljivi plini, saj lahko pride do kopičenja plinov in posledično do eksplozije.
- Klimatske naprave nikoli ne pustite delovati dalj časa pri odprtih vratih ali oknih ali pri zelo visoki količini vlage.



- Če boste klimatsko napravo uporabljali z drugimi napravami za gretje, bodite pozorni na redno prezračevanje, sicer lahko pride do pomanjkanja kisika.
- Če enote ne boste uporabljali dalj časa, iz vtičnice izvlecite vtič. Nakopičen prah lahko povzroči požar.
- Med gmenjem klimatsko napravo vedno izklopite in iz vtičnice izvlecite vtič, saj lahko v nasprotnem primeru pride do poškodb električnih delov.
- Preverite, ali je cev za odvajanje vode pravilno priključena. V nasprotnem primeru lahko pride do iztekanja vode.
- Preverite, ali kondenzirana voda izteka iz cevi za odvajanje brez težav. Če izteka brez težav, lahko pride do poškodb zaradi vode.
- Klimatska naprava mora biti ozemljena v skladu z veljavnimi zakoni.
- Zaradi varnostnih razlogov vam priporočamo namestitev ozemljitvenega stikala.
- Če pride do poškodbe napajalnega kabla, ga mora zamenjati proizvajalec, pooblaščen servisier ali podobno kvalificirana oseba, saj se boste tako izognili nesreči.

NAZIVI DELOV

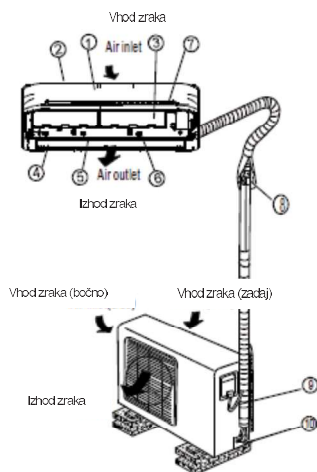

Zaslon



Nazivi delov

Notranja enota

1. Sprednja plošča
2. Vhod zraka
3. Zračni filter
4. Izhod zraka
5. Vodoravna lamela za pretok zraka
6. Navpična lamela za pretok zraka
7. Zaslon

Zunanja enota

8. Priklopna cev
9. Priklopni kabel
10. Zaviralni ventil

OPOMBA:

Vse slike v teh navodilih so le v demonstrativne namene. Dejanska oblika notranje enote se lahko razlikuje na sprednji plošči in zaslonu. Dejanska oblika naprave je pomembnejša.

Zaslon

88 Digitalni zaslon:

- Prikazuje nastavitve temperature pri delovanju klimatske naprave.
- Prikazuje sobno temperature v načinu delovanja FAN (VENTILATOR).
- Prikazuje kode samodiagnoze.
- Prikazuje **ON** tri sekunde, ko je vklopljena funkcija časovnika (Timer ON), Fresh, Swing, Turbo ali Silence.
- Prikazuje **OF** tri sekunde, ko je izklopljena funkcija časovnika (Timer OFF)
- Prikazuje **OF** tri sekunde, ko so funkcije Fresh, Swing, Turbo ali Silence preklicane.
- Prikazuje **df** v načinu Odtajevanja.
- Prikazuje **cF**, ko je vklopljena funkcija zaščite pred mrzlim zrakom med gretjem.
- Prikazuje **SC** med postopkom samočiščenja (če je na voljo).
- Prikazuje **FP** pod 8°C med gretjem (če je na voljo)
- Ko je funkcija ECO (po izboru) vklopljena **88** se postopno prikazuje kot **E - C - O** nastavljena temperature -E... v enosekundnih intervalih.

OPOMBA:

Navodila za uporabo infrardečega daljinskega upravljalnika so vključena v ta priročnik.

NAVODILA ZA UPORABO

Delovna temperatura

Način delovanja	Hlajenje	Gretje	Izsuševanje
Sobna temperatura	17°C~32°C (62°F~90°F)	0°C~30°C (32°F~86°F)	10°C~32°C (50°F~90°F)
Zunanja temperatura	0°C~50°C (32°F~122°F) 15°C~50°C (5°F~122°F) Za modele sa sustavom niske temperature hlađenja	-15°C~30°C (5°F~86°F)	0°C~50°C (32°F~122°F)

OPOMBA:
Optimalne rezultate boste dosegli znotraj navedenih temperatur. Če se klimatska naprava uporablja v pogojih, ki niso navedeni, se bodo aktivirale določene varnostne nastavitve in povzročile nenormalno delovanje naprave.
2. Relativna vlaga prostora mora biti nižja od 80 %. Če klimatska naprava deluje izven te vrednosti, se lahko na njeni površini kondenzira voda. Nastavite navpično lamelo pretoka zraka na maksimalni kot (navpično glede na tla) in ventilatorje na največjo hitrost (HIGH).

Priporočilo: Za enote, ki uporabljajo električni grelec, ko je zunanja temperatura nižja od 0° C(32° F), priporočamo, da napravo pustite vklopljeno, da bi tako zagotovili njeno neovirano delovanje.

Ročno upravljanje

Klimatska naprava je opremljena s tipko za ročno kontrolo, do katere lahko pridete tako, da odprete sprednjo ploščo. Naprava se lahko torej začasno uporablja ročno, če je daljinski upravljalnik onespособljen ali potrebuje vzdrževanje.

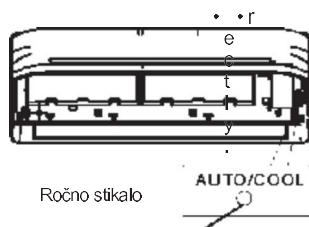

OPOMBA: Napravo morate pred uporabo ročnega stikala izklopiti. Če je naprava vklopljena, pritisčajte na ročno stikalo, dokler se naprava ne izklopi.

- Odprite in dvignite sprednjo ploščo proti določenemu kotu, dokler se s klikom ne pritrdi.
- Ko pritisnete stikalo za ročno upravljanje, se prisilno zažene način AUTO. Če stikalo pritisnete dvakrat v petih sekundah bo naprava delovala v načinu COOL.
- Po uporabi ploščo vrnite na njeno mesto.

POZOR

- Stikalo se uporablja v namen testiranja. Bolje, da se uporabi izogibate.
- Za vrnitev na upravljanje prek daljinskega upravljalnika uporabljajte daljinski upravljalnik.

Nadzor smeri pretoka zraka

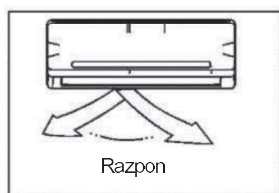
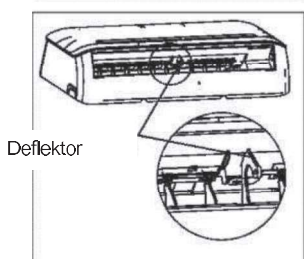
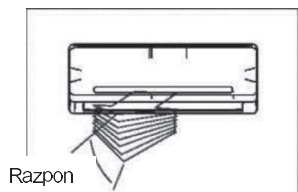

- Pravilno namestite smer pretoka zraka, sicer lahko pride do neugodne ali neizenačene temperature.
- Namestite vodoravno lamelo s pomočjo ročnega upravljalnika.
- Ročno namestite navpično lamelo.

Za nastavev navpičnega pretoka zraka (gor – dol)

To funkcijo uporabite, ko naprava deluje. Pretok zraka nastavite z daljinskim upravljalnikom. Vodoravna lamela se lahko premika v razponu 6° z vsakim pritiskom ali samodejno niha. Za podrobnosti glejte NAVODILA ZA UPORABO DALJINSKEGA UPRAVLJALNIKA.

Za nastavev vodoravnega pretoka zraka (levo - desno)

- Ročno premaknite navpično lamelo, da bi nastavili pretok zraka v želeni smeri.

POMEMBNO: Ne vtikajte prstov v vhodne/izhodne odprtine, saj ventilator, ki se vrti z visoko hitrostjo, predstavlja nevarnost.



POZOR

- Klimatske naprave ne uporabljajte dalj časa tako, da je smer pretoka zraka nastavljena navzdol med hlajenjem ali sušenjem, sicer lahko pride do kondenzacije na površini vodoravne lamele, kar povzroča, da vlaga pride v stik s podom ali pohištvo.
- Ko se klimatska naprava vklopi takoj, ko ste jo izklopili, vodoravne lamele morda ne bo mogoče premakniti približno 10 sekund.
- Odprti kot vodoravne lamele ne sme biti premajhen, saj lahko zaradi omejenosti pretoka zraka oslabi HLAJENJE ali GRETJE.
- Vodoravne lamele ne premikajte ročno, saj bi jo lahko pomaknili. Prosimo, da prenehate z opravljanjem, klimatsko napravo izključite iz električnega omrežja za nekaj sekund, nato pa ga ponovno priključite.

Kako deluje klimatska naprava

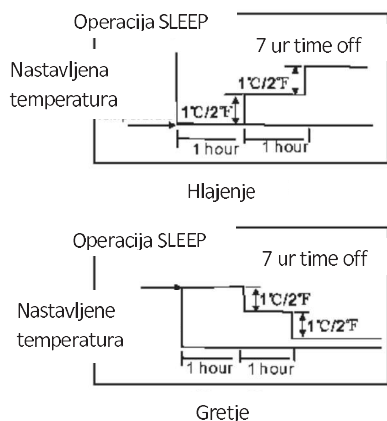

Osnovni načini delovanja: AUTO/COOL/DRY/HEAT

(*) Neodvisno od modela

Funkcija AUTO

- Ko klimatsko napravo nastavite na funkcijo AUTO, bo samodejno izbrano hlajenje, gretje (le modeli za hlajenje/gretje) ali ventilacija, odvisno od izbrane temperature in sobne temperature.
- Klimatska naprava bo samodejno kontrolirala sobno temperaturo glede na temperaturo, ki ste jo nastavili.
- Če s funkcijo AUTO niste zadovoljni, lahko ročno izberete želene pogoje.

Funkcija SLEEP

Ko pritisnete tipko SLEEP na daljinskem upravljalniku med hlajenjem, gretjem (le modeli za hlajenje/gretje) ali med delovanjem funkcije AUTO, bo klimatska naprava samodejno povečala hlajenje ali zmanjšala gretje vsako uro za 1°C prvi dve uri, nato pa bo naslednjih 5 ur mirovala in se zatem izklopila. To zagotavlja varčevanje z energijo ter prijetne temperature ponoči.

Funkcija DRYING (IZSUŠEVANJE)

- Temperatura se uravnava med izsuševanjem s ponavljajočim se vklopjanjem in izklopjanjem funkcije hlajenja ali ventilacije. Hitrost ventilatorja je LOW (nizka).

Funkcija HEATING

Klimatska naprava deluje po principu toplotne črpalke, vpijajoč toploto iz zunanega zraka, ki se nato prenaša v notranjo enoto. Kot rezultat se delovanje naprave zmanjšuje z znižanjem zunanje temperature. Če menite, da učinkovitost gretja ni zadovoljiva, vam priporočamo, da napravo uporabljate v kombinaciji z drugimi grelci.

Optimalno delovanje

Da bi dosegli optimalno delovanje, bodite pazljivi na sledeče:

- Pravilno nastavite smer pretoka zraka tako, da ni usmerjen direktno proti ljudem.
- Nastavite temperaturo tako, da bo karseda prijetno. Ne nastavljajte previsokih ali prenizkih temperatur, saj porabljajo veliko energije.
- Med HLAJENJEM in GRETJEM zaprite okna in vrata, saj se v nasprotnem primeru učinek delovanja lahko zmanjša.
- Omejite porabo energije (med delovanjem) s pomočjo funkcije TIMER.
- V bližini zračnega vhoda ali izhoda ne postavljajte predmetov, sicer se lahko zniža učinkovitost klimatske naprave ali ta preneha delovati.
- Občasno preverite zračne filtre in jih očistite, če je to potrebno.

Posebne funkcije

Lociranje mesta iztekanja hladilnega plina (po izboru)

S pomočjo te nove tehnologije se bo na zaslonu pojavila „EC“ koda ali bo LED signalna lučka svetila (odvisno od modela), ko zunanja naprava locira mesto iztekanja hladilnega plina.

Funkcija pomnjenja kota vodoravne lamele (po izboru):

Znotraj dovoljenega razpona kota vodoravne lamele se shrani in vrne na položaj, ki ga je nazadnje izbral uporabnik. Če kot presega razpon, se shrani meja razpona. To se ne bo zgodilo, ko je pritisnjena tipka Turbo ali stikalo za ročno upravljanje. Priporočamo, da odprti kot vodoravne lamele ni premajhen, saj se v tem primeru nabira kondenzirana voda in kaplja z lamele.

Funkcija SELF CLEAN (SAMOČIŠČENJE) (po izboru)

- Bakterije v zraku izkoriščajo vlago na notranjem izmenjevalniku toplote za rast. Redno sušenje izmenjevalnika preprečuje njihovo rast. S pritiskom na tipko SELF CLEAN bo sistem samodejno zagnal ta postopek. To lahko izvajate tako pogosto, kot želite.
- Pri modelih samo za hlajenje je notranji ventilator 30 minut aktiven na nizki hitrosti in se samodejno izklopi.
- Pri modelih za greje in hlajenje bo naprava delovala po naslednjem zaporedju: način FAN in nizka hitrost ventilatorja – način HEAT in nizka hitrost ventilatorja – način FAN – zaustavitev delovanja – izklop. Ta funkcija je aktivirana le v načinu COOLING in DRY. Pred vklopom klimatske naprave se priporoča 30 minut hlajenja. S pritiskom na tipko SELF CLEAN ali ON/OFF se med ciklom čiščenja postopek ustavi in naprava se izklopi.

Opomba:

Ta funkcija je dostopna le prek COOL in DRY opcij. Preden izberete funkcijo, vam priporočamo, da pustite, da klimatska naprava približno pol ure deluje s funkcijo hlajenja. S pritiskom SELF CLEAN ali ON/OFF med ciklom čiščenja se postopek prekine in naprava izklopi.

Funkcija CLEAN AIR (po izboru)

Izboljšanje kakovosti zraka v prostoru je en od pomembnih ciljev klimatske naprave. Ta klimatska naprava je opremljena z ionizatorjem ali plazemskim zbiralnikom prahu (odvisno od modela). Ob anionih, ki jih ustvarja ionizator, se prostor napolnjuje s svežim, naravnim in zdravim zrakom. Plazemski zbiralnik prahu ustvari območje ionizacije. S prehodom skozi visokonapetostni generator ionov se zrak pretvarja v plazmo. Večji del prahu, dima in cvetnega prahu iz zraka zadržuje elektrostatični filter.

Funkcija proti plesni (po izboru)

Ko izklopite opcijo COOL, DRY, AUTO (Cool) bo nadaljeval z delovanjem približno 10 minut (odvisno od modela) z rahlo sapico. To bo pripomoglo, da se voda, ki se je kondenzirala v notranjosti izparilnika, posuši ter se s tem prepreči nastanek plesni. Med funkcijo proti plesni ne zaganjajte ponovno klimatske naprave, dokler se ta popolnoma ne izklopi.

Funkcija auto-restart (po izboru)

V primeru izpada električne energije, se klimatska naprava izklopi. Ko se električna energija vrne, se naprava samodejno vklopi in nadaljuje z delovanjem.

Funkcija WIFI kontrole (po izboru)

Za enote s funkcijo WIFI kontrole povežite WIFI modul in komunikacijski modul s ploščo zaslona tako, da lahko napravo upravljate z daljinskim upravljalnikom ali mobilnikom.

Funkcija opomnika na zračni filter (po izboru)

Funkcija opomnika čiščenja zračnega filtra:

Po 240 urah delovanja se bo na notranjem zaslonu prikazal in utripal napis „**CL**“. Ta funkcija je opomnik na čiščenje zračnega filtra v namen učinkovitejše izvedbe. Po 15 sekundah se bo sistem vrnil v začetno stanje zaslona. Ko se pojavi **CL** indikator, štirikrat pritisnite LED tipko na daljinskem upravljalniku ali trikrat stikalo za ročno upravljanje, da bi ponastavili čas, sicer bo **CL** indikator še naprej utripal 15 sekund pri naslednji uporabi naprave.

Funkcija opomnika menjave filtra:

Po 2880 urah delovanja se bo na notranjem zaslonu prikazal in utripal napis „**nF**“. Ta funkcija je opomnik menjave zračnega filtra z namenom učinkovitejše izvedbe. Po 15 sekundah se bo sistem vrnil v začetno stanje zaslona. Ko se pojavi indikator **nF**, štirikrat pritisnite LED tipko na daljinskem upravljalniku ali trikrat stikalo za ročno upravljanje, da bi ponastavili čas, sicer bo indikator **nF** še naprej utripal 15 sekunda pri naslednji uporabi naprave.

Funkcija Mute (po izboru)

Pritisnite tipko LED na daljinskem upravljalniku, da bi ugasnili notranji zaslon in izklopili zvočni signal naprave, kar ustvarja udobno in tiho okolje.

ČIŠČENJE IN VZDRŽEVANJE

Čiščenje in vzdrževanje

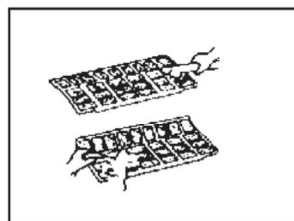
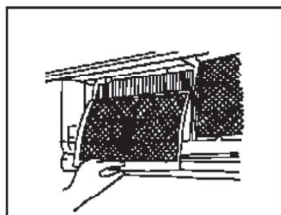
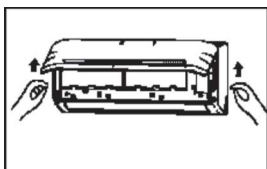

Pred vzdrževanjem

Pred čiščenjem napravo izklopite. Za čiščenje uporabljajte mehko in suho krpo. Ne uporabljajte belil ali abrazivnih sredstev.

OPOMBA: Napajanje morate pred čiščenjem ali servisom izključiti!



POZOR

- Za čiščenje naprave ne uporabljajte krpe ali čistilnega sredstva za prah s kemikalijami.
- Za čiščenje prav tako ne uporabljajte bencina, razredčila, sredstva za poliranje in podobnih topil. Le-ta lahko povzročijo razpoke ali deformacije plastične površine.
- Za čiščenje sprednje plošče nikoli ne uporabljajte vodo, ki ima več kot 40°C, saj lahko povzroči deformacijo ali razbarvanje.

Čiščenje naprave

Klimatsko napravo brišite le z mehko in suho krpo. Če je naprava zelo umazana, jo obrišite z v vodi navlaženo krpo.

Čiščenje filtra za osveževanje zraka

Zamašeni filter za zrak zmanjšuje učinkovitost hlajenja. Filter čistite enkrat na dva tedna.

1. Dvignite ploščo notranje enote do kota, kjer se bo s klikom ustavila. Pri nekaterih modelih ploščo podprete s pomočjo opornika.

2. Primite ročko filtra za zrak in jo malce dvignite, tako da izstopi iz nosilca filtra, nato pa jo povlecite navzdol.

3. Izvlecite mali filter za osveževanje zraka iz večjega zračnega filtra. Očistite ga s sesalcem in ga občasno zamenjajte.

4. Večji zračni filter očistite z milnico in ga sperite s čisto vodo. Otrсите višek vode in filter osušite na hladnem mestu. Filter občasno zamenjajte.



Modelov s plazmo se ne dotikajte 10 minut po tem, ko ste odprli sprednjo ploščo. Plazmo očistite v skladu z navodili v levem okvirju.

5. Vrnite manjši filter na tisti večji.
6. Vrnite filter v napravo po obratnem zaporedju od opisanega v točki 2.
7. Zaprite sprednjo ploščo. Preverite, ali sta pritrdilna elementa "sedla" na svoje mesto in ali je plošča do konca zaprta.

Priprava naprave za daljši premor v delovanju

Če naprave dalj časa ne boste uporabljali, sledite korakom:

- 1) Očistite notranjo enoto in filtra.
 - 2) Pustite da ventilator deluje pol dneva, da bi se notranjost naprave posušila.
 - 3) Izklopite klimatsko napravo ter izlecite vtič iz vtičnice.
 - 4) Odstranite baterije iz daljinskega upravljalnika.
- Občasno je treba vzdrževati in čistiti zunanjo enoto. Tega ne poskušajte narediti sami. Obrnite se na prodajalca ali serviserja.

Predsezonski pregled

- Preverite, ali so električni void prekinjeni ali izklopljeni.
- Očistite notranjo enoto in filtra.
- Preverite, ali izteka voda ali olje.
- Po daljši neuporabi preverite, ali je vhod ali izhod zraka blokiran.



Pozor

- Ne dotikajte se kovinskih delov naprave, ko odstranjujete filtre. Ko delate z ostrimi kovinskimi robovi, se lahko poškodujete.
- Za čiščenje notranjosti naprave ne uporabljajte vode. Izpostavljanje vode lahko uniči izolacijo, kar lahko pripelje do električnega udara.
- Ko čistite napravo, preverite, ali so naprava in stikala izklopljeni.
- Zračnega filtra ne perite z vodo, toplejšo od 40°C. Popolnoma posušite filter na hladnem mestu. Ne izpostavljajte ga neposredni sončni svetlobi, saj se lahko skrči.

Nasveti za odpravljanje težav

Naslednje situacije se lahko pojavijo med normalnim delovanjem in ni nujno, da pomenijo okvaro.

Simptom	Vzrok
Po ponovnem zagonu	Da bi preprečili pregrevanje varovalke, kompresor ne bo deloval, dokler je v varnostni funkciji prve 3 minute po hitrem izklopu in vklopu napajanja.
Sprememba hitrosti ventilatorja – nato normalna	Dogaja se samodejno med gretjem: –preprečuje pihanje mrzlega zraka na začetku gretja –samodejno izvaja postopek odtajevanja – izvaja postopek gretja pri nizkih temperaturah
Postopek gretja hitro preneha in lučka za odtajevanje utripa	V načinu HEAT se notranja enota občasno ustavi za največ 10 minut zaradi samodejnega odtajevanja.
Iz notranje enote se širi bela meglica	Bela meglica lahko nastane zaradi velike razlike v temperaturi med vhodnim in izhodnim zrakom v času HLAJENJA v prostoru, kadar je zelo vlažno. Bela meglica lahko nastane zaradi vlage, ki nastane pri odtajevanju in se ponovno zažene gretje.
Klimatska naprava proizvede tihi zvok	Lahko se sliši tiho piskanje, ko je zagnan kompresor ali je pravkar prenehal z delovanjem. To je zvok pretoka in prenehanja pretakanja hladilne snovi. Prav tako lahko slišite tiho škripanje, ko je kompresor zagnan ali je pravkar prenehal z delovanjem. To povzroča širjenje toplote in umikanje hlada na plastičnih delih naprave ob spremembi temperature. Lahko se sliši hrup hitrega izhoda zraka zaradi vračanja lamele v začetni položaj, ko prvič vklopite napravo.
Prah se izpihuje iz notranjosti naprave	To je normalna situacija, do katere pride, ko klimatske naprave niste uporabljali dalj časa ali ob prvi uporabi.
Iz enote se širi čuden vonj	Vzrok je v vonju v notranji enoti, ki prihaja iz materialov, pohištva ali dima. Če ne gre za to, se obrnite na pooblaščenega serviserja.
Preklapljanje na ventilator med hlajenjem in gretjem	Sobna temperatura je dosegla nastavljeno temperaturo na daljinskem upravljalniku. Če ne gre za to, se obrnite na pooblaščenega serviserja
Delovanje naprave je nepredvidljivo in neustrezno	Motnje oddajnika ali ojačevalca signala lahko povzročijo nepravilnosti v delovanju. Izključite in ponovno vključite napajanje. Pritisnite ON/OFF na daljinskem upravljalniku za ponoven zagon.

OPOMBA: Če težava ni odpravljena, se obrnite na prodajalca ali najbližji center za podporo uporabnikom. Informirajte jih o podrobnostih okvare ter serijski številki modela.

Vodič za odpravljanje težav

Preden pokličete in zahtevate servis, poskusite težave odpraviti z naslednjimi pregledi:

Simptom	Diagnostika
Naprava ne deluje	-- Ali je prišlo do prekinitve napajanja?
	-- Ali je stikalo izklopljeno oziroma je pregorela varovalka?
	-- Ali časovnik deluje?
	-- Ali so baterije daljinskega upravljalnika prazne?
Slabo gretje ali hlajenje	-- Ali so baterije daljinskega upravljalnika pravilno nameščene?
	-- Ali sta filtra zamazana?
	-- Ali je vhod ali izhod zraka in naprave omejen?
	-- Ali so nastavitve temperature in način delovanja ustrezne?
	-- Ali so vrata in okna odprta?
	-- Ali je hitrost ventilatorja visoka, lamele pa omogočajo maksimalen pretok zraka?
	-- Ali je soba izpostavljena neposredni sončni svetlobi med hlajenjem?
-- Ali so med hlajenjem vklopljene druge naprave, ki oddajajo toploto, oziroma je v prostoru preveč ljudi?	
-- Ali je aktivirana funkcija SILENCE? Med delovanjem funkcije SILENCE je najpomembnejše znižanje zvoka naprave in je lahko delovanje zmanjšano.	
Indikacijske lučke utripajo	Naprava bo morda prenehala z delovanjem ali pa bo delovala v opciji varnostnih ukrepov (odvisno od modela). Počakajte približno 10 minut, težava se bo morda samodejno odpravila, če pa ne, jo izključite iz električnega omrežja in ponovno vključite. Če težava ni odpravljena, napravo izključite iz električnega omrežja in se obrnite na najbližji center za pomoč uporabnikom.
Na notranji enoti se prikazuje kode napak kot so: E0,E1,E2...P1,P2,P3. ...or F1, F2, F3.....	

Če težava ni odpravljena, se obrnite na lokalnega distributerja ali najbližji center za podporo uporabnikom. Pomembno je, da jih podrobno informirate o okvari in modelu vaše naprave.



POZOR

V primeru spodaj navedenega takoj izklopite napravo

- Napajalni kabel je poškodovan ali nenavadno topel.
- Čuti se vonj po zažganem.
- Iz naprave se slišijo glasni ali nenavadni zvoki.
- Varovalka je pregorela, varnostno stikalo pa se pogosto vklopi.
- Voda ali drugi predmeti so padli v napravo oziroma padajo iz nje.



NAVEDENIH OKVAR NE SKUŠAJTE ODPRAVITI SAMI! OBRNITE SE NA POOBlašČENEGA SERVISERJA!

VSEBINA

Specifikacije daljinskega upravljalnika	2
Ravnanje z daljinskim upravljalnikom	3
Gumbi in funkcije	4
Indikatorji na zaslonu daljinskega upravljalnika	6
Kako uporabljati osnovne funkcije	7
Kako uporabljati napredne funkcije	10

Specifikacije daljinskega upravljalnika

Model	RG10A(B2S)/BGEF, RG 10A(B2S)/BGEFU1, RG 10A1(B2S)/BG E F, RG 10A2(B2S)/BG EFU1, RG10A2(B2S)/BGCEFU1, RG10A2(B2S)/BGCEF, RG10A10(B2S)/BGEF.
Nazivna napetost	3,0V (suhe baterije R03/LR03x2)
Območje sprejema signala	8m
Okoljske razmere	-5°C do 60°C

Hiter vodnik za začetek uporabe

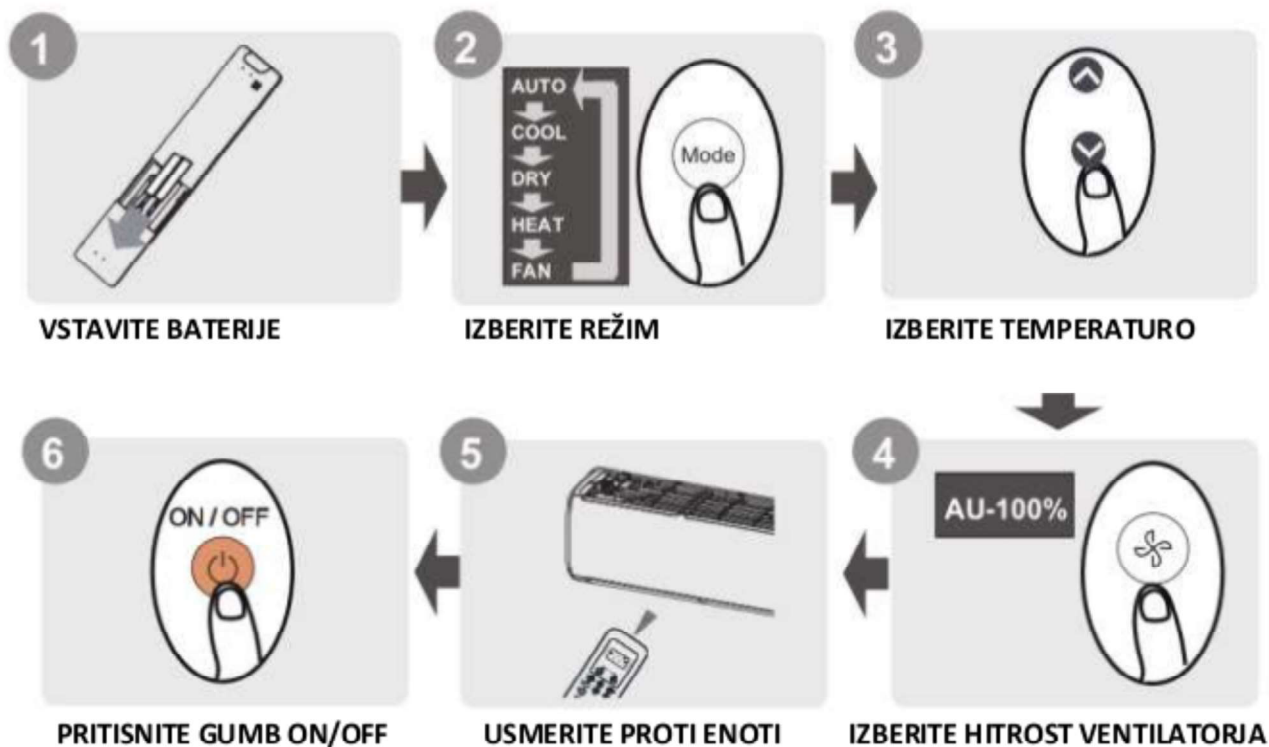

NISTE PREPRIČANI KAJ FUNKCIJA NAREDI?

Za podrobna navodila o uporabi klimatske naprave si oglejte razdelke **Kako uporabljati osnovne funkcije** in **Kako uporabljati napredne funkcije** v tem priročniku.

POSEBNA OPOMBA

Izvedba gumbov na vaši enoti se lahko nekoliko razlikuje od prikazanih primerov.

Če notranja enota nima ustrezne funkcije, pritisk gumba te funkcije na daljinskem upravljalniku nima nobenega učinka.

Če obstajajo velike razlike med »Priročnikom daljinskega upravljalnika« in »Uporabniškim priročnikom«, bodo veljavni opisi v uporabniškem priročniku.

Ravnanje z daljinskim upravljalnikom

Vstavljanje in zamenjava baterij

Vaša klimatska naprava lahko pride z dvema baterijama (nekateri enote). Pred uporabo baterije vstavite v daljinski upravljalnik.

1. Potisnite zadnji pokrov daljinskega upravljalnika, da odprete prostor za baterije.
2. Vstavite baterije, tako da uskladite (+) in (-) konce baterij s simboli v prostoru za baterije.
3. Vrnite zadnji pokrov

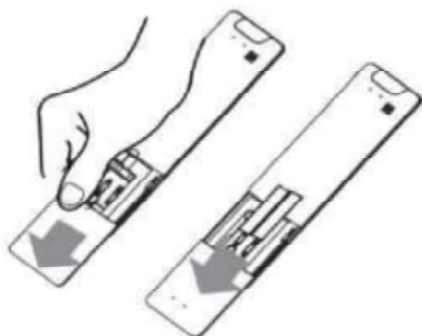

NAVODILA ZA BATERIJE

Za optimalno delovanje izdelka:

13 Ne mešajte starih in novih baterij ali baterij različnih vrst.

13 Baterij ne puščajte v daljinskem upravljalniku, če klimatske naprave ne nameravate uporabljati več kot 2 meseca.

ODSTRANJEVANJE BATERIJ

Baterij ne zavržite med nesortirane gospodinjske odpadke. Upoštevajte lokalne predpise glede pravilnega odstranjevanja baterij.

NAVODILA ZA UPORABO DALJINSKEGA UPRAVLJALNIKA

Daljinski upravljalnik je treba uporabljati do m od enote.

Enota se bo oglasila, ko prejme signal.

Zavese, drugi materiali in direktna sončna svetloba lahko motijo sprejem infrardečega signala.

Odstranite baterije, če daljinskega upravljalnika ne boste uporabljali več kot 2 meseca.

OPOMBE ZA UPORABO DALJINSKEGA UPRAVLJALNIKA

Naprava mora biti v skladu z lokalnimi in nacionalnimi predpisi.

V Kanadi mora biti v skladu s CAN ICES-3 (B) / NMB-3 (B).

V ZDA je ta naprava v skladu s 15. delom pravil FCC. Za uporabo veljajo naslednji pogoji:

(1) Ta naprava ne sme povzročiti škodljivih motenj in

(2) ta naprava mora sprejeti kakršnekoli motnje, vključno z motnjami, ki lahko povzročijo neželeno delovanje.

Ta oprema je bila testirana in je bilo ugotovljeno, da je v skladu z mejnimi vrednostmi digitalnih naprav Razreda B, v skladu z delom 15 pravil FCC. Te omejitve so določene tako, da zagotavljajo primerno zaščito pred škodljivimi motnjami v hišnih instalacijah. Ta oprema ustvarja, uporablja in lahko oddaja radiofrekvenčno energijo in, če ni nameščena in uporabljena v skladu z navodili, lahko povzroči škodljive motnje v radijskih komunikacijah. Vendar ni nobenega zagotovila, da pri določenih namestitvah ne

bo prišlo do motenj. Če ta oprema povzroča škodljive motnje za sprejem radia in televizije, kar lahko ugotovimo z vklopom in izklopom opreme, uporabnika spodbujamo, da odpravi motnje z enim ali več naslednjih ukrepov:

Spremenite smer ali premaknite sprejemno anteno. Povečajte razdaljo med opremo in sprejemnikom.

Priključite opremo v drugo vtičnico.

Obrnite se na distributerja ali izkušenega radijskega / televizijskega tehnika.

Zaradi sprememb ali modifikacij, ki jih stranka, ki je odgovorna za skladnost, ni odobrila, se lahko razveljavijo uporabnikove pravice do uporabe te opreme.

Gumbi in funkcije

Pred začetkom uporabe vaše nove klimatske naprave se obvezno seznanite z njenim daljinskim upravljalnikom. Sledi kratek uvod v uporabo samega daljinskega upravljalnika. Za navodila o uporabi klimatske naprave glejte poglavje **Kako uporabljati osnovne funkcije** v tem priročniku.

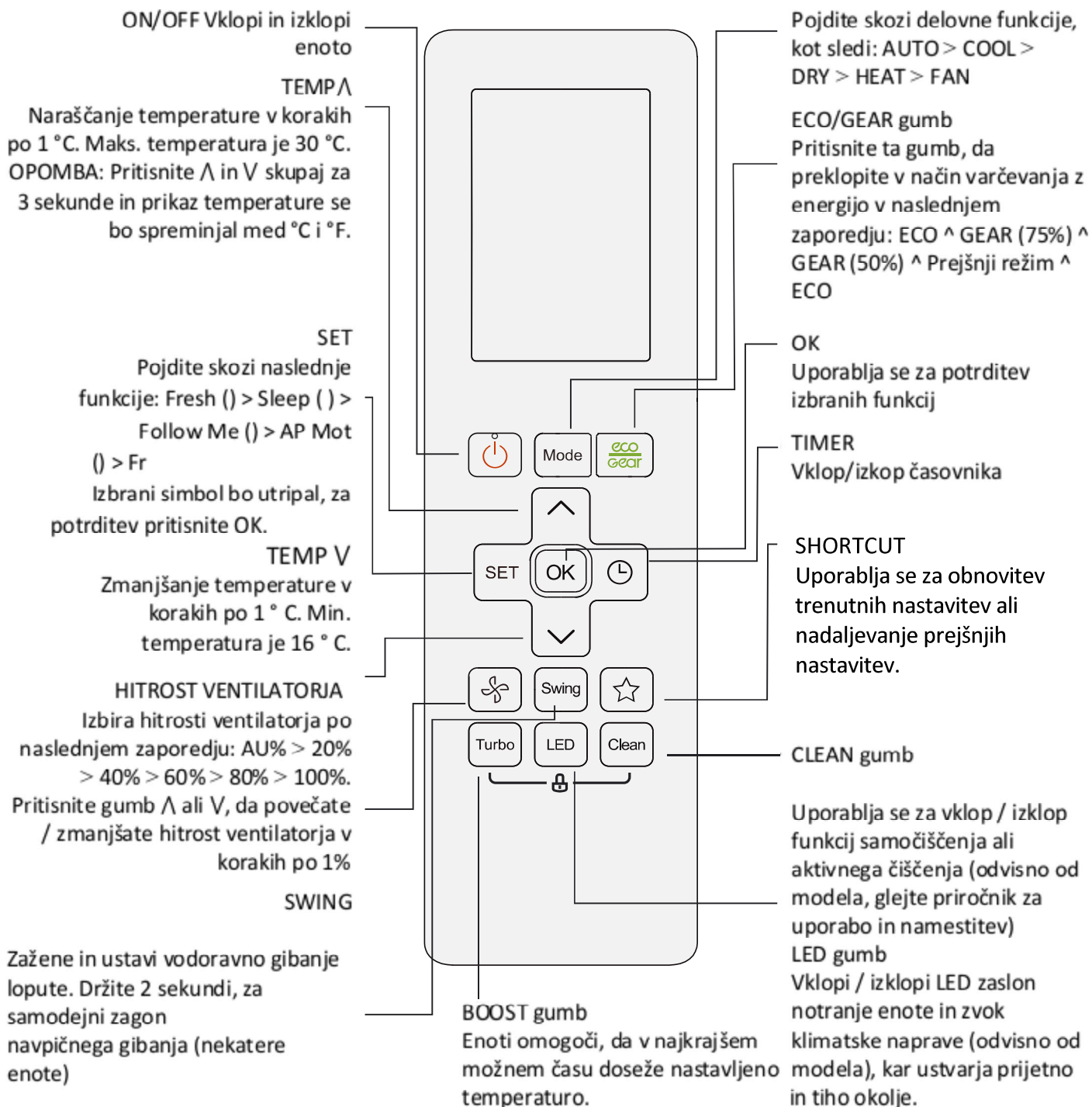

MODE gumb

Model: RG10A2(B2S)/BGEFU1, RG10A10(B2S)/BGEF(20-28 C/68-82 F),
RG10A(B2S)/BGEF, RG10A(B2S)/BGEFU1 (Fresh funkcija ni na voljo),
RG10A2(B2S)/BGCEFU1, RG10A2(B2S)/BGCEF (samo modeli za hlajenje, AUTO I
HEAT režim niso na voljo)

Indikatorji na zaslonu daljinskega upravljalnika

Prikažejo se informacije, da je daljinski upravljalnik vklopljen..

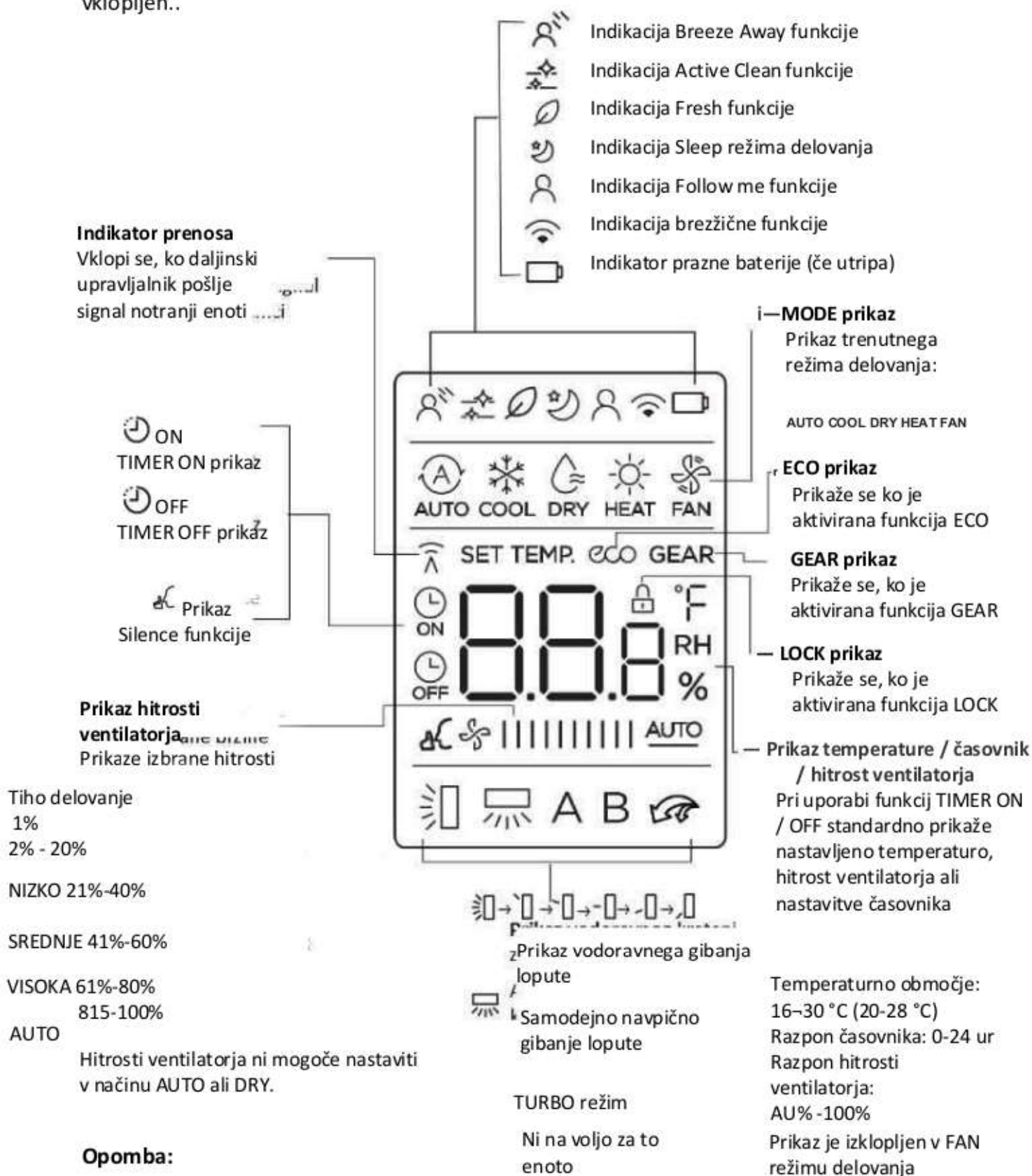

Opomba:

Vsi indikatorji na sliki so samo ilustrativni. Toda med dejansko uporabo so na zaslonu prikazani samo znaki ustrezne funkcije.

Kako uporabljati osnovne funkcije

Osnovna uporaba

POZOR! Pred uporabo se prepričajte, da je enota priključena na napajanje.

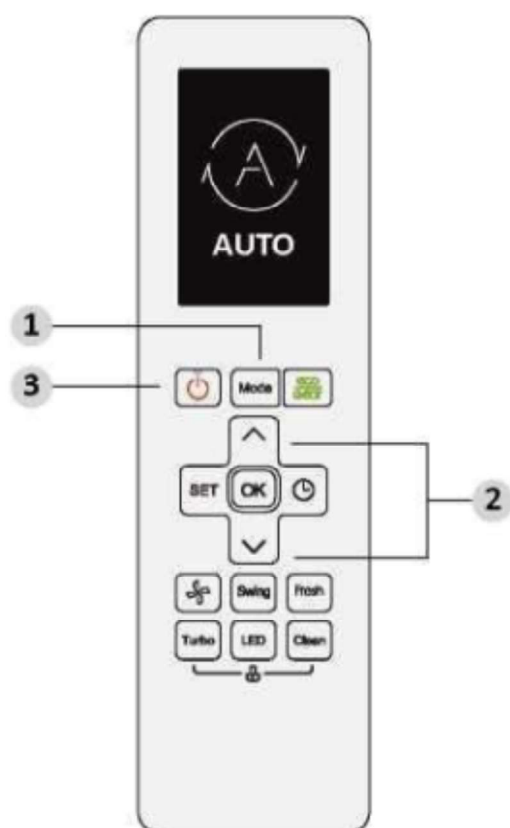

COOL režim delovanja

1. Pritisnite gumb MODE, da izberete režim delovanja COOL.
2. S pritiskom na gumb Temp \wedge ali Temp \vee nastavite želeno temperaturo
3. Pritisnite gumb FAN, da izberete hitrost ventilatorja v območju AU% - 100%.
4. Pritisnite gumb ON / OFF, da vklopite enoto.

NASTAVITEV TEMPERATURE

Temperaturno območje za enote je od 16 do 30 ° C / 20-28 ° C. Temperaturo lahko povečate ali znižate v korakih po 1 ° C.

AUTO režim delovanja

V režimu delovanja AUTO bo enota samodejno izbrala režime COOL, FAN, HEAT ali DRY glede na nastavljene temperature.

1. Pritisnite gumb MODE, da izberete Auto režim delovanja.
2. S pritiskom na gumb Temp \wedge ali Temp \vee nastavite želeno temperaturo
3. Pritisnite gumb ON / OFF, da vklopite enoto.

OPOMBA: V režimu delovanja AUTO ni mogoče nastaviti funkcije FAN SPEED.

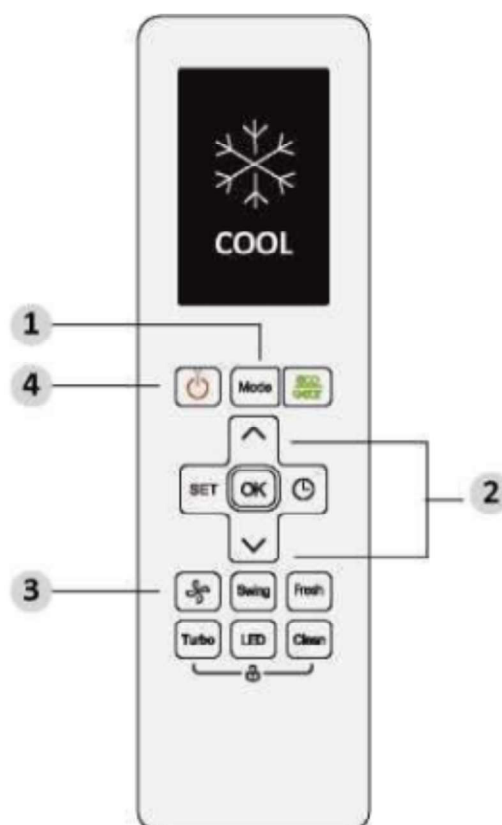

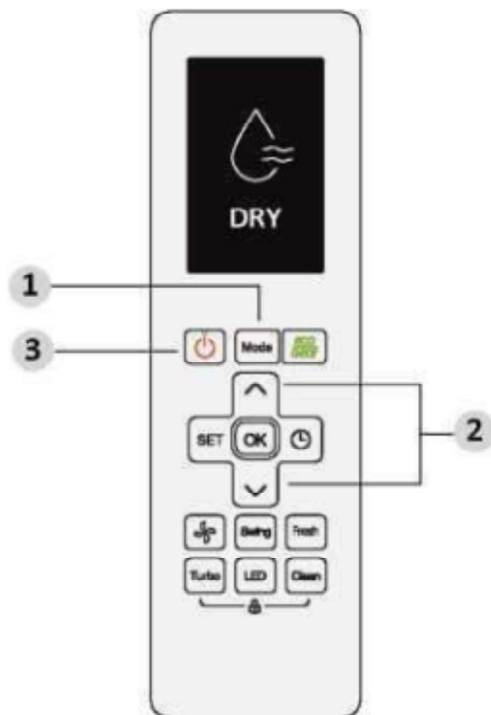

DRY režim delovanja (razvlaževanje)

1. Pritisnite gumb MODE, da izberete režim delovanja DRY.
2. Z uporabo gumba Temp \wedge ali Temp \vee nastavite želeno temperaturo.
3. Pritisnite gumb ON / OFF, da vklopite enoto.

OPOMBA: V režimu delovanja DRY funkcije FAN SPEED ni mogoče spremeniti.

FAN režim delovanja

1. Pritisnite gumb MODE, da izberete režim delovanja FAN.
2. Pritisnite gumb FAN, da izberete hitrost ventilatorja v območju AU-100%.
3. Pritisnite gumb ON / OFF, da vklopite enoto.

OPOMBA: Temperaturo lahko nastavite v režimu delovanja FAN. Posledično zaslon vašega daljinskega upravljalnika ne bo prikazoval temperature.

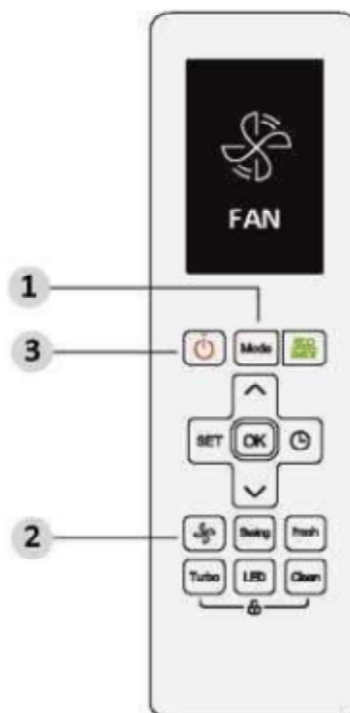

HEAT način delovanja

1. Pritisnite gumb MODE, da izberete režim delovanja HEAT.
2. Z uporabo gumba Temp \wedge ali Temp \vee nastavite želeno temperaturo.
3. Pritisnite gumb FAN, da izberete hitrost ventilatorja v območju AU-100%.
4. Pritisnite gumb ON / OFF, da vklopite enoto.

OPOMBA: Ko zunanja temperatura pada, lahko to vpliva na delovanje funkcije HEAT v vaši enoti. V teh primerih priporočamo uporabo te klimatske naprave v kombinaciji z drugimi grelnimi napravami.

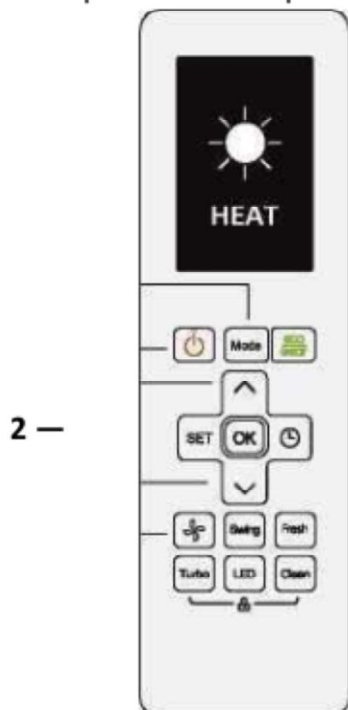

Nastavitev funkcije TIMER

TIMER ON/OFF - nastavi trajanje časovnika, po katerem se naprava samodejno vklopi / izklopi.

TIMER ON funkcija

Pritisnite TIMER, da sprožite časovno zaporedje ON



Pritisnite \wedge ali \vee , da nastavite čas vklopa enote

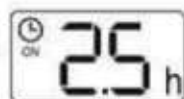

Usmerite daljinski upravljalnik v enoto in počakajte 1 sekundo, aktivira se TIMER ON



TIMER OFF funkcija

Pritisnite TIMER, da sprožite časovne sekvence OFF



Pritisnite \wedge ali \vee za nastavev časa izklopa enote



Usmerite daljinski upravljalnik v enoto in počakajte 1 sekundo., aktivira se TIMER ON



OPOMBA:

- Ko nastavljate TIMER ON ali TIMER OFF, se čas z vsakim pritiskom poveča v 30-minutnih korakih. Po 10 urah in do 24 ur se bo povečeval v korakih po 1 uro. (Na primer, pritisnite petkrat, da nastavite 2,5 ur, in pritisnite 10-krat za 5 ur). Po 24 urah se časovnik vrne na nič.
- Obe funkciji lahko izklopite tako, da časovnik nastavite na "0,0h".

Nastavitev TIMER ON & OFF (primer)

Upoštevajte, da se časovna obdobja, ki ste jih nastavili za obe funkciji, nanašajo na ure po trenutnem času.

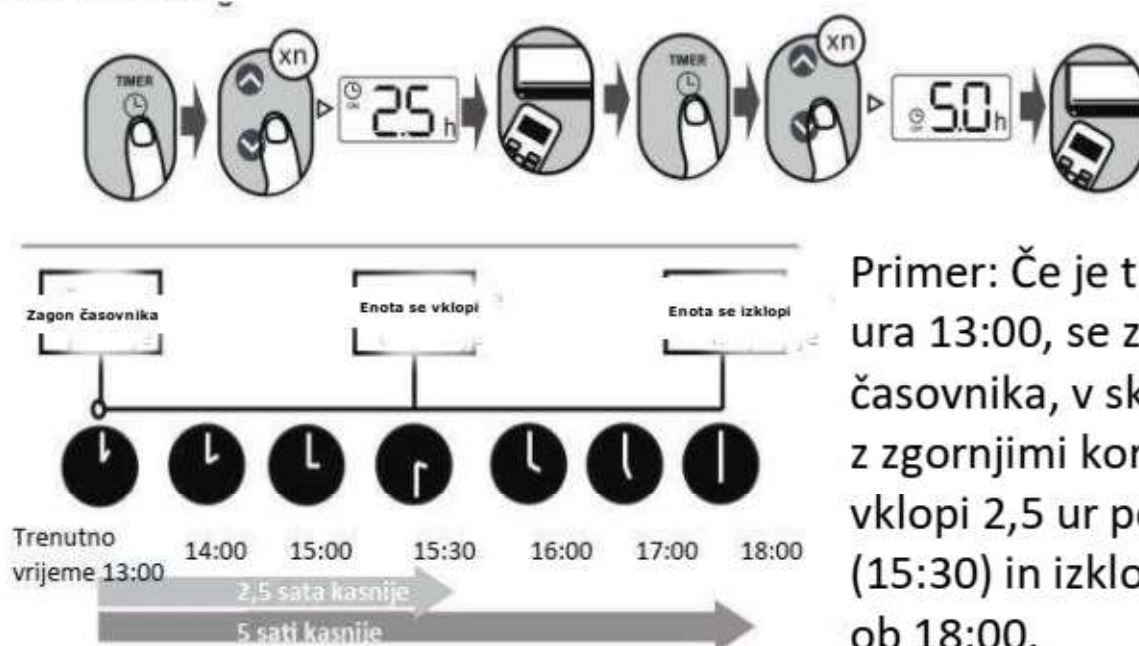

Primer: Če je trenutno ura 13:00, se za nastavev časovnika, v skladu z zgornjimi koraki, enota vklopi 2,5 ur pozneje (15:30) in izklopi ob 18:00.
2,5 ur kasneje
5 ur kasneje

Kako uporabljati napredne funkcije

SWING funkcija

Pritisnite gumb Swing.

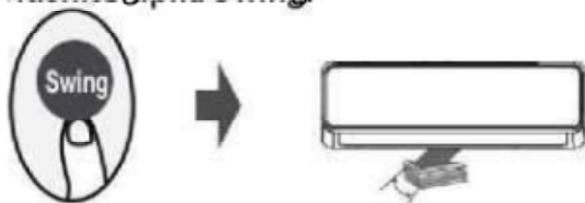

Vodoravna loputa se samodejno premika gor in dol, ko pritisnete gumb Swing. Če želite ustaviti, znova pritisnite gumb.

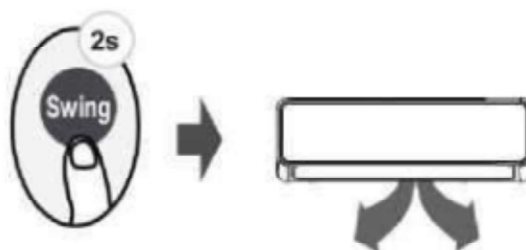

Gumb držite pritisnjen več kot 2 sekundi in se aktivira navpično premikanje lopute (odvisno od modela).

Smer pretoka zraka

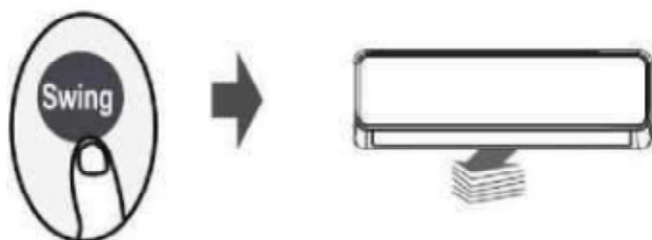

Če še naprej pritiskate gumb SWING, lahko izberete pet smeri pretoka zraka. Z vsakim pritiskom na gumb se lahko loputa premika v določenem obsegu. Pritisnite tipko, dokler ne izberete zelene smeri.

OPOMBA: Ko je enota izklopljena, za eno sekundo hkrati pritisnite in držite gumba MODE in SWING in loputa se odpre pod določenim kotom, kar olajša čiščenje. Hkrati pritisnite in eno sekundo držite gumba MODE in SWING za ponastavitev lopute (odvisno od modela).

LED ZASLON



Pritisnite LED tipko

Pritisnite to tipko za vklop in izklop zaslona notranje enote



Držite pritisnjeno to tipko več kot 5 sekund (nekateri enote)

Gumb držite pritisnjen 5 sekund in notranja enota bo prikazala dejansko temperaturo prostora. Ponovno pritisnite 5 sekund in enota se vrne na prikaz nastavljene temperature.

ECO/GEAR funkcija



Pritisnite gumb X-ECO, da preklopite v režim varčevanja z energijo v naslednjem zaporedju:
Eco ^ GEAR (75%) ^ GEAR (50%) ^ Prejšnji režim delovanja ^ ECO ...
Opomba: Ta funkcija je na voljo samo v režimu delovanja COOL.

ECO način delovanja:

Ko v načinu hlajenja pritisnete ta gumb, bo daljinski upravljalnik samodejno nastavil temperaturo na 24 ° C in hitrost ventilatorja na Auto, da prihrani energijo (vendar le, če je temperatura nastavljena pod 24 ° C). Če je nastavljena temperatura nad 24 ° C, pritisnite gumb ECO in hitrost ventilatorja se bo preklpila na Auto, nastavljena temperatura pa se ne bo spremenila.

OPOMBA:

Če pritisnete gumb ECO ali spremenite način delovanja ali nastavite temperaturo na nižjo od 24 ° C, funkcija ECO bo prekinjena.

V načinu delovanja ECO mora biti nastavljena temperatura 24 ° C ali več, kar lahko povzroči nezadostno hlajenje. Če se ne počutite prijetno, preprosto ponovno pritisnite gumb ECO, da prekličete to funkcijo.

Način delovanja GEAR:

Pritisnite ta gumb, da vstopite v režim učinkovite porabe energije v tem zaporedju:

75% (do 75% porabe električne energije)

^

50% (do 50% porabe električne energije)

^

Prejšnja nastavitve

V načinu delovanja GEAR se prikaz na daljinskem upravljalniku izmenjuje med prikazom porabe električne energije in nastavljeno temperaturo.

Funkcija tihega delovanja



Za aktivacijo/deaktivacijo funkcije Silence (nekatero enoto) držite pritisnjen gumb FAN več kot 2 sekundi.

Nizka pogostost delovanja kompresorja lahko povzroči nezadostno hladilno in grelno zmogljivost. Če med delovanjem pritisnete gumb ON/OFF, Mode, Sleep, Turbo ali Clean, bo funkcija Silence deaktivirana.

FP funkcija

V režimu HEAT dvakrat pritisnite ta gumb znotraj ene sekunde in je nastavljena temperatura 16 ° C ali 20 ° C (za model RG10A10(B2)/BGEF).



Enota bo delovala z visoko hitrostjo ventilatorja (medtem ko je kompresor vklopljen) s samodejno nastavitvijo temperature na 8 ° C.

Opomba: To funkcijo lahko nastavite samo za klimatsko napravo s toplotno črpalko. V režimu HEAT dvakrat pritisnite ta gumb in nastavite temperaturo na 16 ° C, da aktivirate funkcijo FP. Če med delovanjem pritisnete gumb ON/OFF, Mode, Sleep, Fan ali Temp, FP funkcija bo deaktivirana.

LOCK funkcija

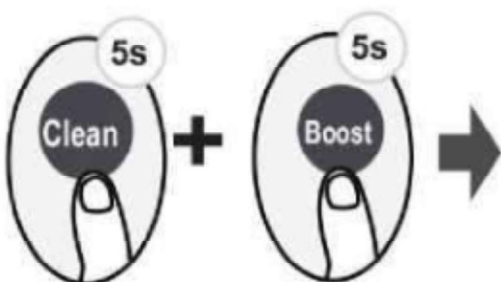

Hkrati pritisnite gumba Clean in Boost za več kot 5 sekund in se bodo gumbi zaklenili.

Vsi gumbi se ne bodo odzvali, razen če za dve sekundi znova pritisnete ta dva gumba, da gumbe odklenete.

SET funkcija

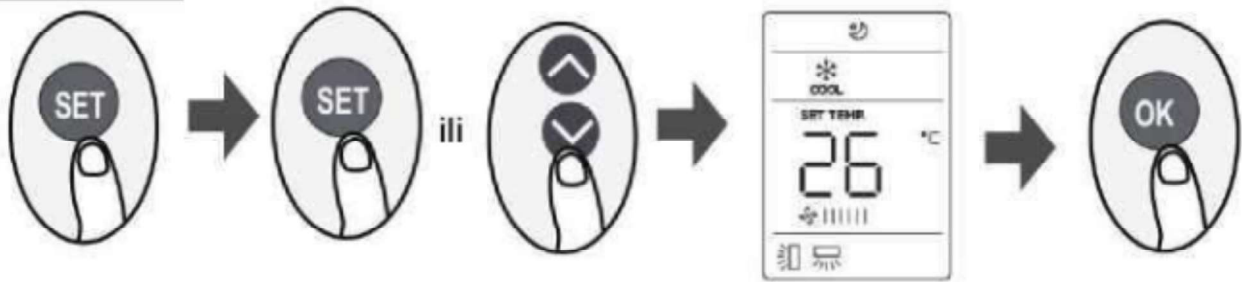

Pritisnite gumb SET za vstop v nastavitve funkcij, nato pritisnite gumb SET ali gumb TEMP \wedge ali TEMP \vee , da izberete želeno funkcijo. Izbrani simbol na zaslonu bo utripal in za potrditev pritisnite OK.

Če želite preklicati izbrano funkcijo, preprosto ponovite zgornji postopek.

Pritisnite gumb SET, da greste skozi funkcije kot sledi:

Breeze Away * > Fresh * > Sleep > Follow Me > AP režim [*]: Če ima vaš daljinski upravljalnik gumb Breeze Away ali gumb Fresh, ne morete uporabljati gumba SET za izbiro funkcije Breeze Away ali Fresh.

Breeze Away funkcija (nekateri enote):

S to funkcijo se izognete neposrednemu pihanju v telo, kar ustvarja prijetno hladnost.

OPOMBA: Ta funkcija je na voljo samo v načinu Cool, Fan in Dry.

FRESH funkcija (nekateri enote):

Ko je aktivirana funkcija FRESH, se vklopi ionizator / plazemski zbiralnik prahu (odvisno od modela), ki pomaga odstraniti cvetni prah in nečistoče iz zraka.

Sleep funkcija :

Funkcija SLEEP se uporablja za zmanjšanje porabe energije med spanjem (in za udobje ne potrebujete enake temperature). To funkcijo lahko aktivirate samo z daljinskim upravljalnikom.

Za podrobnosti glejte »delovanje med spanjem« v »PRIROČNIKU ZA UPORABO«.

Opomba: Funkcija SLEEP ni na voljo v režimu delovanja FAN ali DRY.

Follow me funkcija ($^{\circ}$):

FOLLOW ME funkcija omogoča daljinskemu upravljalniku merjenje temperature na njegovi trenutni lokaciji in pošiljanje signala klimatski napravi v intervalih po 3 minute. Ko uporabljate režim AUTO, COOL ali HEAT, bo merjenje temperature na lokaciji daljinskega upravljalnika (namesto na lokaciji notranje enote) omogočilo klimatski napravi, da optimizira temperaturo okoli vas in zagotovi maksimalno udobje.

OPOMBA: Pritisnite in sedem sekund držite gumb Boost, da zaženete / ustavite pomnilniške značilnosti funkcije Follow me.

Če je pomnilniška značilnost aktivirana, se za 3 sekunde prikaže "On".

Če je pomnilniška lastnost deaktivirana, se za 3 sekunde prikaže "OF".

Ko je ta lastnost aktivirana, pritisk na gumb ON/OFF, preklop režima delovanja ali prekinitve napajanja ne bo deaktiviral Follow me funkcijo.

